

# LAR

レバーハンドル

レバーハンドル



SH



※長座タイプはLAES

材 質 : ステンレス

仕 上 : SH(ステンレスヘアライン)

標準戸厚 : 36~45mm

取付ねじ : SD-M4×6×なべ小ねじ 6本(ハンドル)

WD-3.1×10×丸木ねじ 6本(ハンドル)

対 応 錠 : 1171-57/64 1460L-64

1211-51 1211L-51

1210-38 1210L-38

1061-45(仕上SH以外は受注生産品)

6220-70( // )

8100-51( // )

5120-64

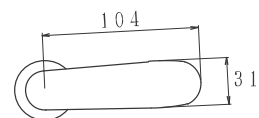
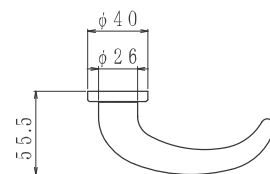

機 能:

記号	S	F	W	T	TE	TEM	L
名称	スタンダード	片面シリンダー	両面シリンダー	片面サムターン	非常用サムターン	表示付非常用サムターン	空錠
用途例	玄関・事務室	点検口・物置	ガラス入り扉	間仕切	トイレ・浴室	トイレ・浴室	間仕切
施解錠	キー/サムターン	キー/無	キー/キー	無/サムターン	コイン等/サムターン	コイン等/サムターン	無/無

# LBR

レバーハンドル



北欧を彷彿させる小ぶりながら美しいカーブラインです。

※長座タイプはLBES

材 質：ステンレス/黄銅

仕 上：SH(ステンレスヘアライン)

BF(黄銅磨き)

BY(オールドブロンズ)

標準戸厚：36~45mm

取付ねじ：SD- M4×6×なべ小ねじ 6本(ハンドル SH)

M4×6×D6皿小ねじ 6本(ハンドル BF/BY)

WD-3.1×10×丸木ねじ 6本(ハンドル SH)

3.1×10×皿木ねじ 6本(ハンドル BF/BY)

対応錠：1171-57/64 1460L-64

1211-51 1211L-51

1210-38 1210L-38

1061-45(仕上SH以外は受注生産品)

6220-70( " )

8100-51( " )

5120-64

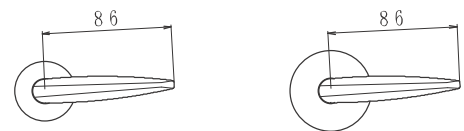
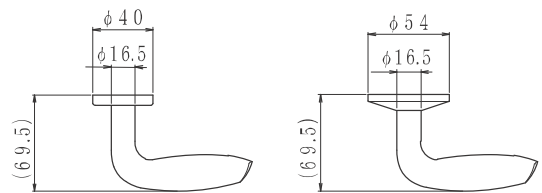

1210シリーズ  
1061

機 能：

記号	S	F	W	T	TE	TEM	L
名称	スタンダード	片面シリンダー	両面シリンダー	片面サムターン	非常用サムターン	表示付非常用サムターン	空錠
用途例	玄関・事務室	点検口・物置	ガラス入り扉	間仕切	トイレ・浴室	トイレ・浴室	間仕切
施錠	キー/サムターン	キー/無	キー/キー	無/サムターン	コイン等/サムターン	コイン等/サムターン	無/無

# LFR

レバーハンドル

レバーハンドル



SH



BF



BY



1210シリーズ  
1061

※長座タイプはLFES

材 質：ステンレス/黄銅

仕 上：SH(ステンレスヘアーライン)

BF(黄銅磨き)

BY(オールドブロンズ)

標準戸厚：36~45mm

取付ねじ：SD- M4×6×なべ小ねじ 6本(ハンドル SH)

M4×6×D6皿小ねじ 6本(ハンドル BF/BY)

WD- 3.1×10×丸木ねじ 6本(ハンドル SH)

3.1×10×皿木ねじ 6本(ハンドル BF/BY)

対 応 錠：1171-57/64 1460L-64

1211-51 1211L-51

1210-38 1210L-38

1061-45(仕上SH以外は受注生産品)

6220-70( // )

8100-51( // )

5120-64

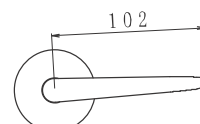
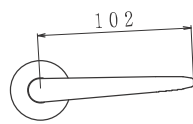
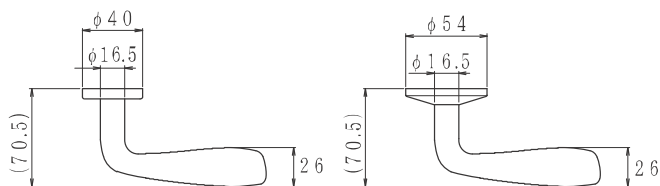

1210シリーズ  
1061

機 能：

記号	S	F	W	T	TE	TEM	L
名称	スタンダード	片面シリンダー	両面シリンダー	片面サムターン	非常用サムターン	表示付非常用サムターン	空錠
用途例	玄関・事務室	点検口・物置	ガラス入り扉	間仕切	トイレ・浴室	トイレ・浴室	間仕切
施解錠	キー/サムターン	キー/無	キー/キー	無/サムターン	コイン等/サムターン	コイン等/サムターン	無/無

# MCR

レバーハンドル



※長座タイプはMCES

材 質：ステンレス/黄銅  
 仕 上：SH(ステンレスヘアライン)  
 BF(黄銅磨き)  
 BY(オールドブロンズ)

標準戸厚：36~45mm

取付ねじ：SD- M4×6×なべ小ねじ 6本(ハンドルSH)  
 M4×6×D6皿小ねじ 6本(ハンドルBF/BY)  
 WD- 3.1×10×丸木ねじ 6本(ハンドルSH)  
 3.1×10×皿木ねじ 6本(ハンドルBF/BY)

対 応 錠：1171-57/64 1460L-64  
 1211-51 1211L-51  
 1210-38 1210L-38  
 1061-45(仕上SH以外は受注生産品)  
 6220-70( " )  
 8100-51( " )  
 5120-64

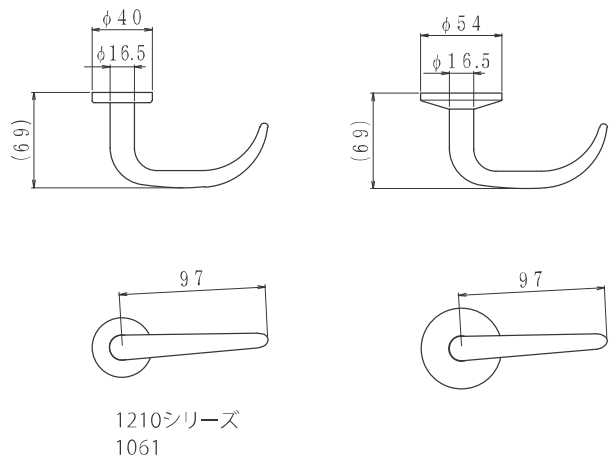

機 能：

記号	S	F	W	T	TE	TEM	L
名称	スタンダード	片面シリンダー	両面シリンダー	片面サムターン	非常用サムターン	表示付非常用サムターン	空錠
用途例	玄関・事務室	点検口・物置	ガラス入り扉	間仕切	トイレ・浴室	トイレ・浴室	間仕切
施錠錠	キー/サムターン	キー/無	キー/キー	無/サムターン	コイン等/サムターン	コイン等/サムターン	無/無

# MJR

レバーハンドル



SH



BF



BY



1210シリーズ  
1061

※長座タイプはMJES

材 質：ステンレス/黄銅

仕 上：SH(ステンレスヘアライン)

BF(黄銅磨き)

BY(オールドブロンズ)

標準戸厚：36~45mm

取付ねじ：SD- M4×6×なべ小ねじ 6本(ハンドル SH)

M4×6×D6皿小ねじ 6本(ハンドル BF/BY)

WD- 3.1×10×丸木ねじ 6本(ハンドル SH)

3.1×10×皿木ねじ 6本(ハンドル BF/BY)

対 応 錠：1171-57/64 1460L-64

1211-51 1211L-51

1210-38(仕上SHのみ) 1210L-38(仕上SHのみ)

1061-45(仕上SH以外は受注生産品)

6220-70( " )

8100-51( " )

5120-64

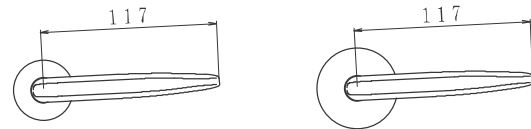
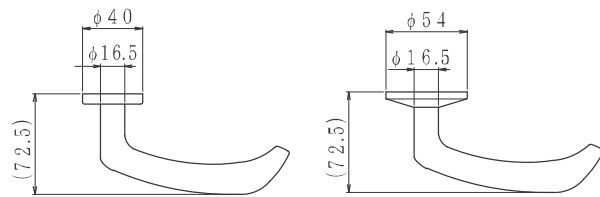

1210シリーズ  
1061

機 能：

記号	S	F	W	T	TE	TEM	L
名称	スタンダード	片面シリンダー	両面シリンダー	片面サムターン	非常用サムターン	表示付非常用サムターン	空錠
用途例	玄関・事務室	点検口・物置	ガラス入り扉	間仕切	トイレ・浴室	トイレ・浴室	間仕切
施錠	キー/サムターン	キー/無	キー/キー	無/サムターン	コイン等/サムターン	コイン等/サムターン	無/無